

ВЕНТИЛЯТОРЫ РАДИАЛЬНЫЕ ВР 132-30 № 4 ÷ 12,5

- ▶ Вентиляторы одностороннего всасывания , корпус спиральный поворотный .
- ▶ **Подбор характеристики дополнительно осуществляется** путём изменением диаметра рабочего колеса ($D_{рк} = 1 - 1,05 D_{ном.}$) , **регулирование характеристики вентиляторов** возможно при помощи частотного регулятора .
- ▶ ТУ 4861 – 011 - 42907872 - 04 «Вентиляторы радиальные» .
- ▶ Наличие в перемещаемой среде взрывчатых веществ , волокнистых , липких и абразивных материалов не допускается . Содержание невзрывоопасной пыли и других твердых примесей не должно превышать $0,1 \text{ г/м}^3$.
- ▶ Вентиляторы используются в системах вентиляции , кондиционирования и в производственно–технологических системах .

Основные технические характеристики

Обозначение вентилятора	Типо-размер э/двиг.	Установочная мощность, кВт	Частота вращения РК, об/мин	Производительность, м ³ /с	Полное давление, Па	Масса* кг
ВР 132-30-4 (исполнение 1)	63B4 90L2	0,37 3	1380 2870	0,14 - 0,35 0,28 - 0,71	660 - 580 2860 - 2500	40 60
ВР 132-30-4 (исполнение 5)	80A2 - 112M2	1,5 - 7,5	1500 - 4000	0,14 - 1,0	660 - 4850	90 - 120
ВР 132-30-4,5 (исполнение 1)	71B4 100L2	0,75 5,5	1390 2885	0,18 - 0,52 0,37 - 1,1	840 - 710 3600 - 3000	55 80
ВР 132-30-5 (исполнение 1)	80A4 132M2	1,1 11	1400 2900	0,25 - 0,74 0,52 - 1,5	1050 - 860 4500 - 3850	70 150
ВР 132-30-5 (исполнение 5)	90L2 - 160S2	3 - 15	1500 - 3500	0,25 - 1,82	1050 - 5360	150 - 250
ВР 132-30-5,6 (исполнение 1)	90L4 160S2	2,2 15	1420 2930	0,35 - 1,03 0,73 - 2,2	1360 - 1120 5790 - 4760	90 205
ВР 132-30-6,3 (исполнение 1)	100L4 180M2	4,0 30	1430 2935	0,5 - 1,5 1,1 - 3,0	1750 - 1450 7350 - 6050	120 310
ВР 132-30-6,3 (исполнение 5)	100L4 - 200M2	4 - 37	1500 - 3200	0,5 - 3,3	1750 - 7250	210 - 420
ВР 132-30-7,1 (исполнение 1)	132S4 - 225M2	7,5 55	1430 2950	0,7 - 2,2 1,5 - 4,4	2250 - 1950 9450 - 7800	210 515
ВР 132-30-8 (исполнение 1)	132M4 250M2	11 90	1450 2955	1,1 - 3,1 2,2 - 6,0	2900 - 2350 12050 - 10000	255 700
ВР 132-30-8 (исполнение 5)	132S4 - 250M2	7,5 - 90	1500 - 3000	1,0 - 6,0	2900 - 10000	440 - 890
ВР 132-30-9 (исполнение 1)	180S4 280M2	22 132	1460 2960	1,5 - 4,4 3,0 - 6,5	3700 - 3100 15300 - 15200	390 1190
ВР 132-30-10 (исполнение 1)	200M4	37	1470	2,1 - 6,0	4650 - 3850	545
ВР 132-30-10 (исполнение 5)	160S4 - 250M4	15 - 90	1100 - 2000	1,6 - 8,2	2600 - 7000	620 - 1020
ВР 132-30-11,2 (исполнение 1)	180M6 250S4	18,5 75	975 1480	1,9 - 5,5 2,9 - 8,4	2550 - 2150 5900 - 5000	580 890
ВР 132-30-12,5 (исполнение 1)	200L6 250M4	30 90	980 1480	2,7 - 7,8 4,2 - 11,6	3250 - 2700 7350 - 6200	785 1015
ВР 132-30-12,5 (исполнение 5)	160S4 - 280M4	15 - 55 75 - 90 110 - 132	800 - 1600	2,3-12,5	2150 - 7250	830 - 1050 1240 - 1290 1730 - 1780

* Для вентиляторов из углеродистой стали

АЭРОДИНАМИЧЕСКИЕ ХАРАКТЕРИСТИКИ

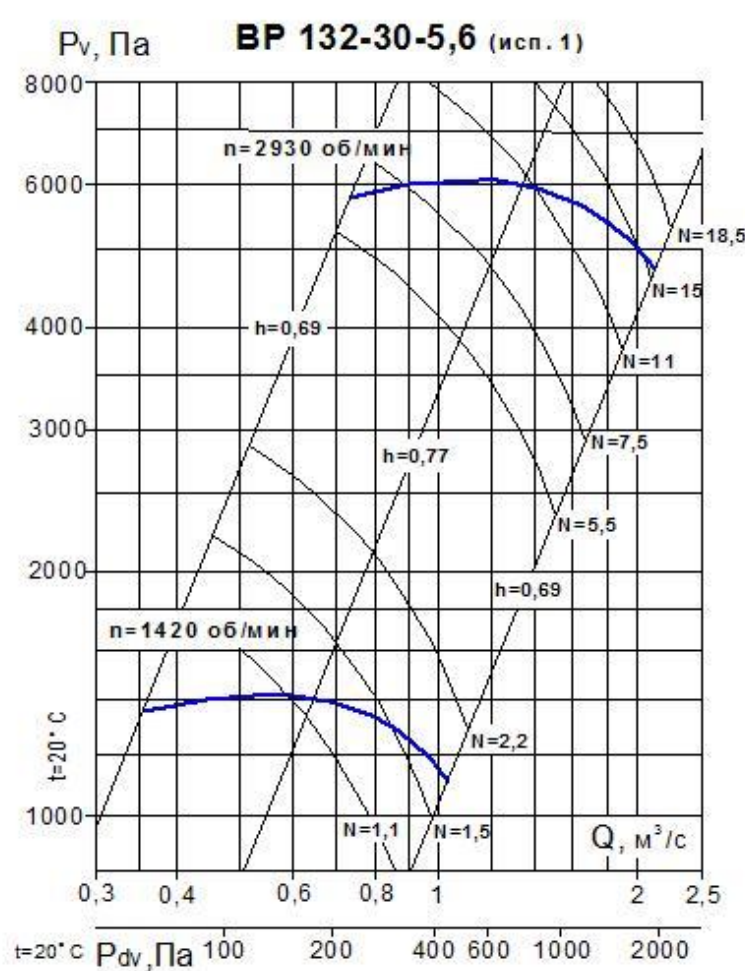
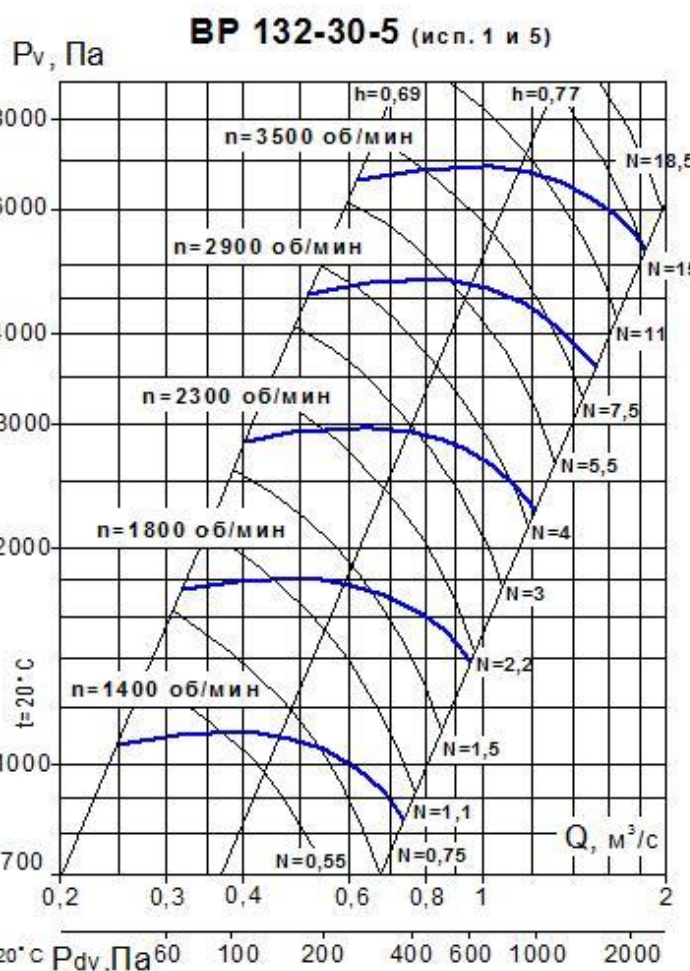
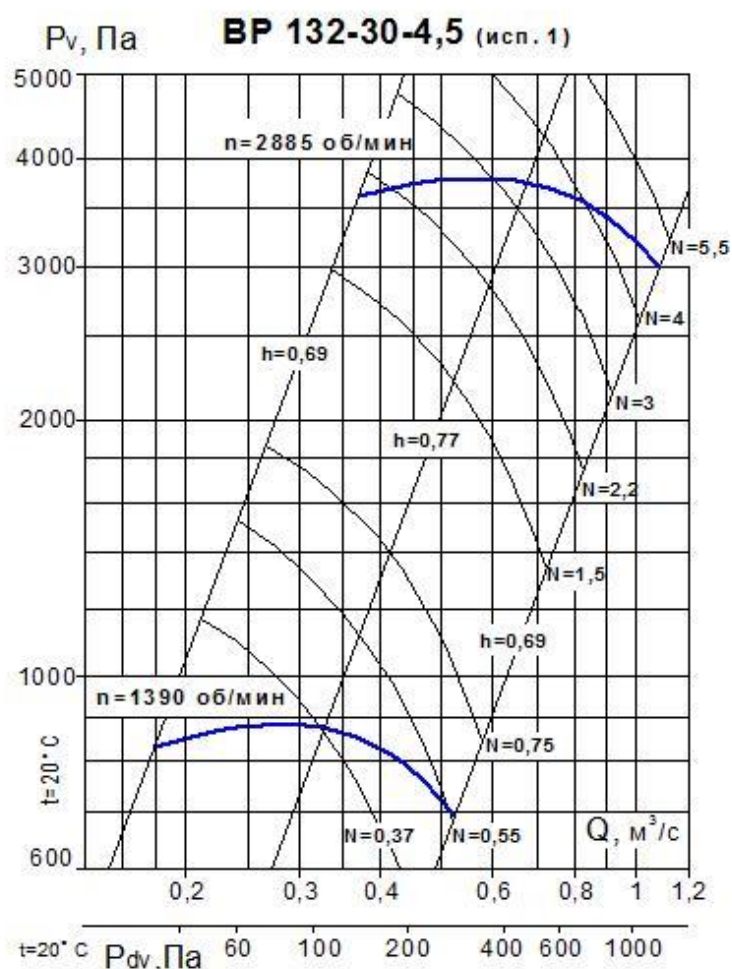
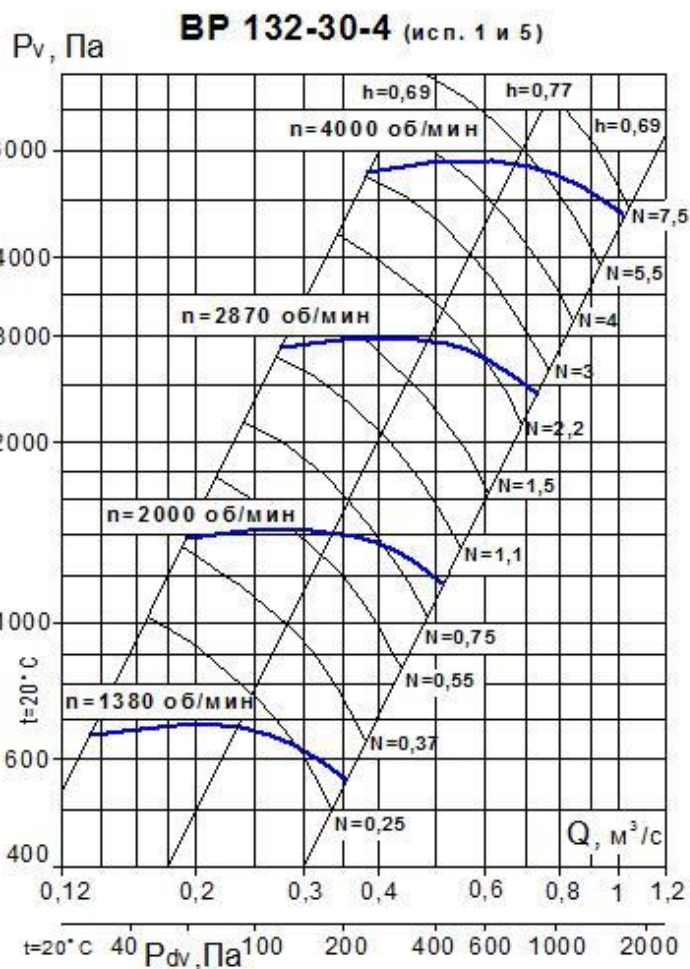

АЭРОДИНАМИЧЕСКИЕ ХАРАКТЕРИСТИКИ

ВР 132-30-6,3 (исп. 1 и 5)

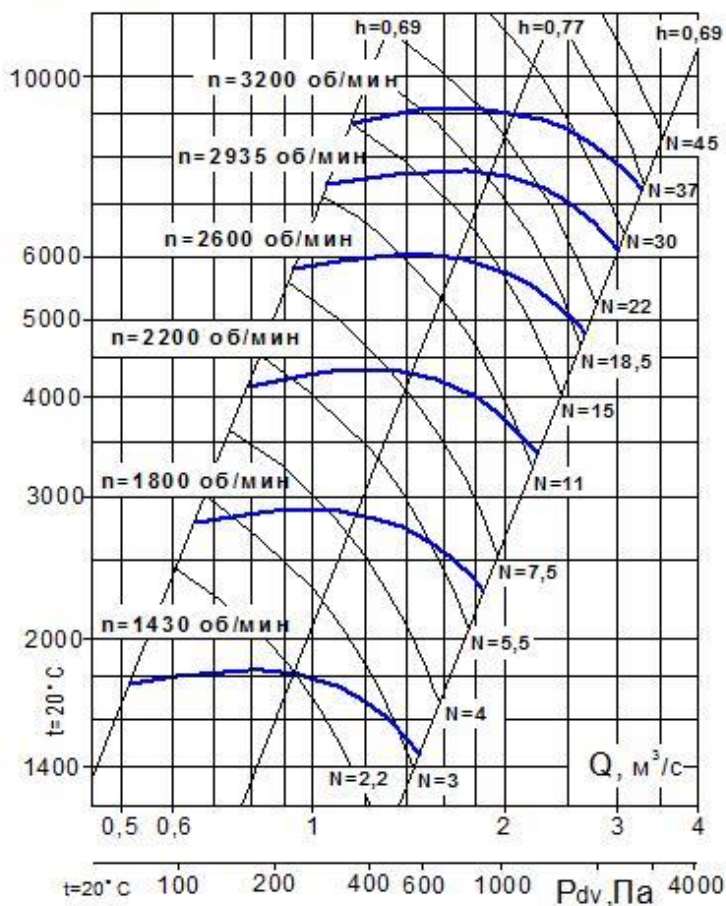

ВР 132-30-7,1 (исп. 1)

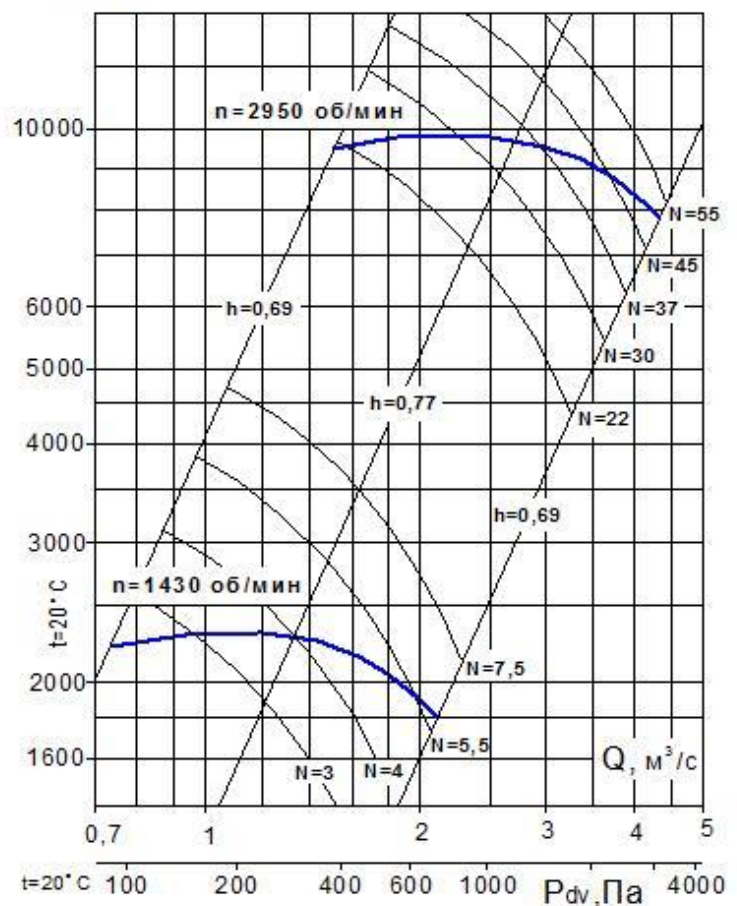

ВР 132-30-8 (исп. 1 и 5)

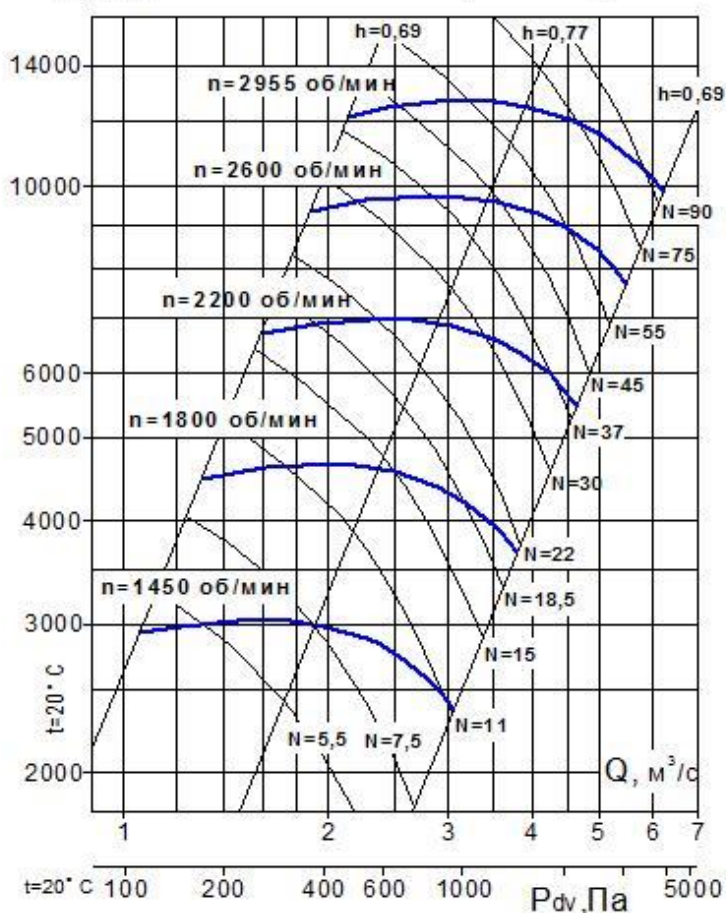

ВР 132-30-9 (исп. 1)

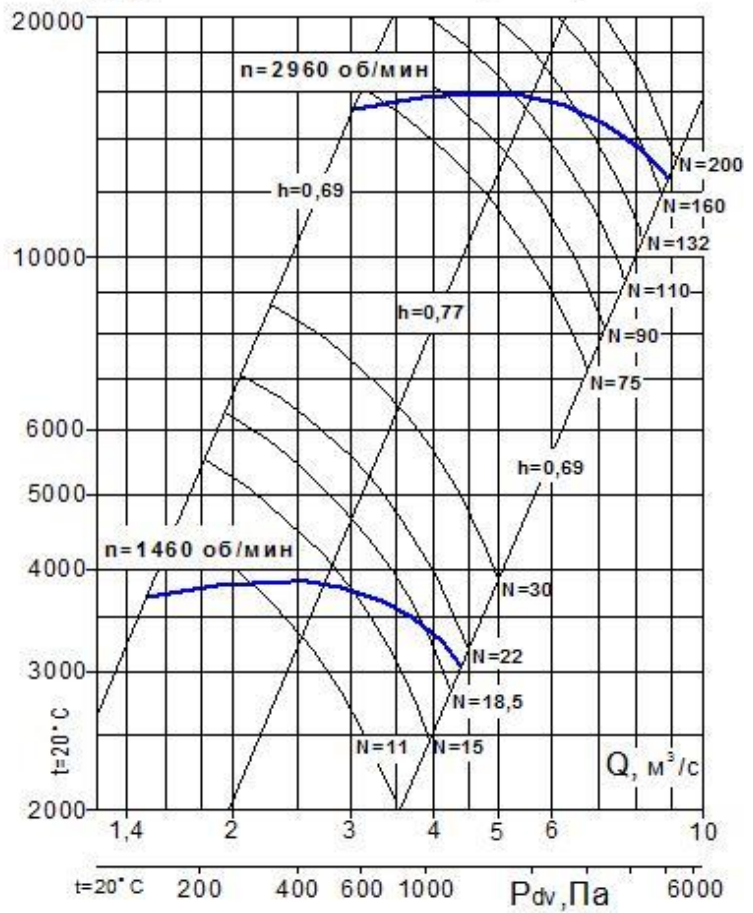

АЭРОДИНАМИЧЕСКИЕ ХАРАКТЕРИСТИКИ

BP 132-30-10 (исп. 1 и 5)

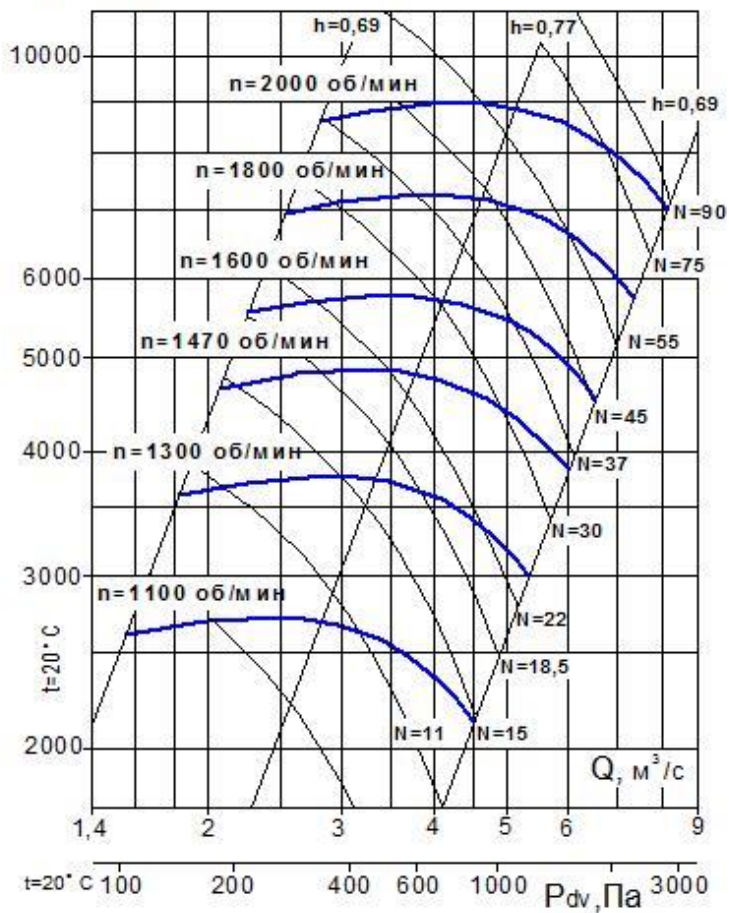

BP 132-30-11,2 (исп. 1)

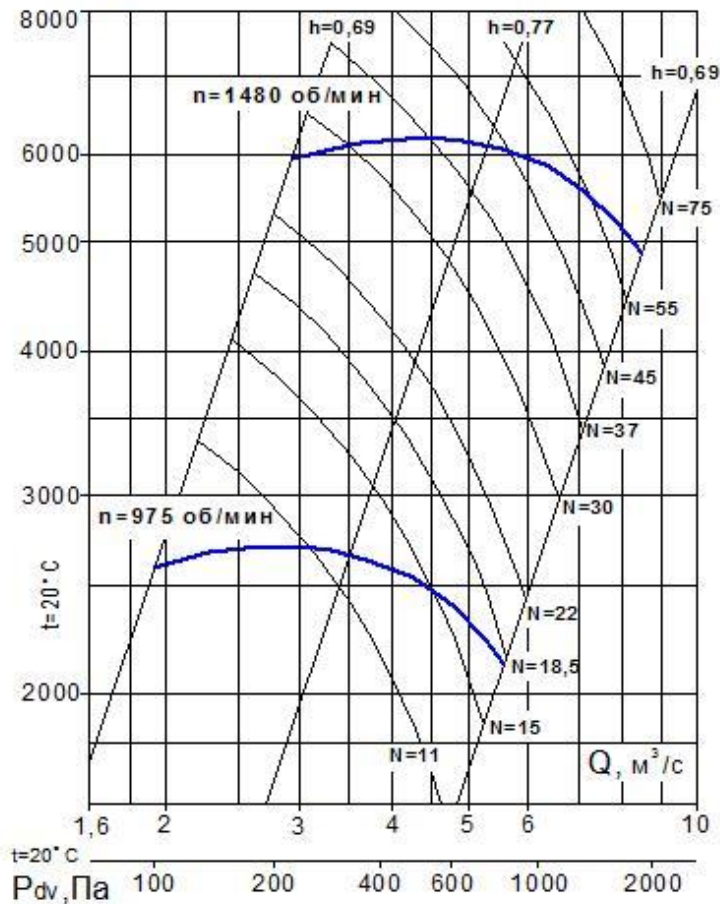

BP 132-30-12,5 (исп. 1 и 5)

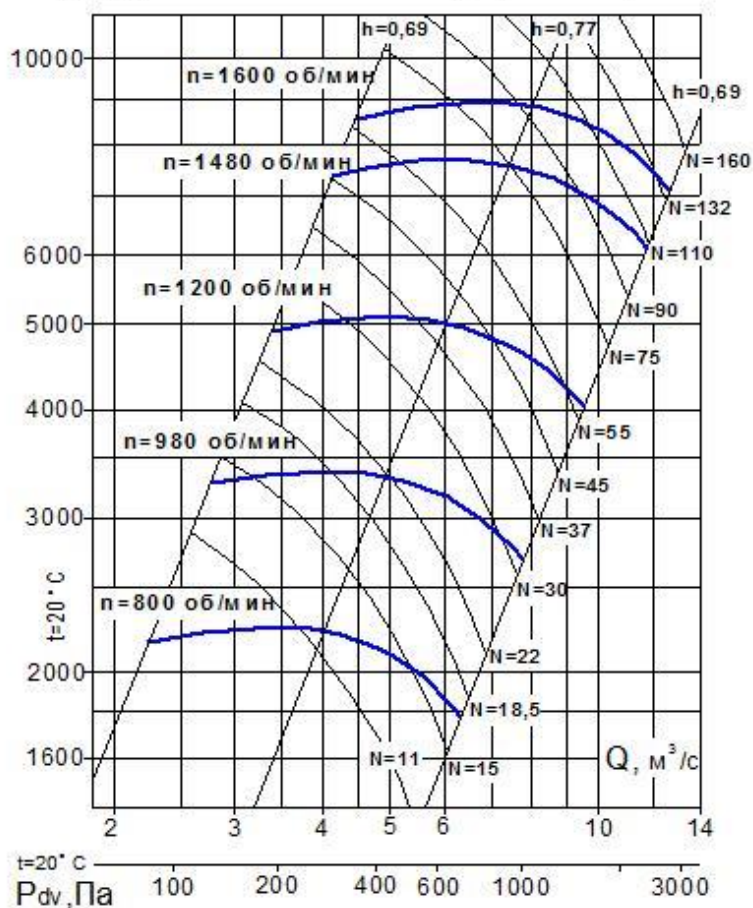

ВР 132-30 №№ 4...12,5 (исполнение 1)

Габаритные и присоединительные размеры



Схема расположения отверстий под фундаментные болты



№ вент.	габарит двигателя	B *	H *	L	b	h	l	D	D1	d	n3	a1	A1	n1	a2	A2	n2	n4	C1	C2	C3	d1	n5
4	63A-100S	620	625	520	240	385	140	205	240	7	8	130	170	1 отв.	170	210	2	8	330	310	5	12	4
4,5	71A-100L	690	700	580	270	430	160	230	265	7	8	140	180	1 отв.	185	225	2	8	390	400	70	15	4
5	80A-100L	765	765	585	300	465	155	255	290	7	8	160	200	1	210	250	2	10	400	440	80	15	4
	112M-132M			720																255 × 2			6
5,6	80A-100S	850	885	620	335	550	180	285	320	7	8	175	215	1	230	270	2	10	480	420	80	15	4
	132M-160M			880																285 × 2			6
6,3	90L-100L	955	950	625	380	575	175	320	355	7	8	200	240	1	260	300	3	12	480	460	100	15	4
	160S-200L		975	1010		600													580	370 × 2			18
7,1	100S-132M	1085	1120	825	425	700	240	360	395	10	8	225	275	1	290	340	3	12	600	285 × 2	105	18	6
	180M-225M			1115															640	390 × 2			
8	132S-160S	1215	1215	935	480	740	220	405	440	10	8	250	300	2	330	380	3	14	620	315 × 2	125	18	6
	225M-250M			1200															700	435 × 2			
9	160S-180M	1360	1355	1050	540	825	285	455	490	10	8	280	340	2	365	420	3	14	720	360 × 2	135	18	6
	250S-280M		1430	1425		900													800	350 × 3			
10	160M-200L	1505	1495	1175	600	910	310	505	540	10	16	310	360	2	405	455	4	16	760	405 × 2	150	18	6
11,2	160S-200L	1685	1690	1210	675	1030	330	560	610	10	16	345	395	3	455	505	4	18	800	430 × 2	170	18	6
	225M-250M			1350																475 × 2			
12,5	180M-200L	1870	1860	1270	750	1130	370	635	670	10	16	390	440	3	510	560	5	20	960	470 × 2	190	18	6
	225M-250M			1400																			

* размеры для положения корпуса Прав.- Лев. 0°

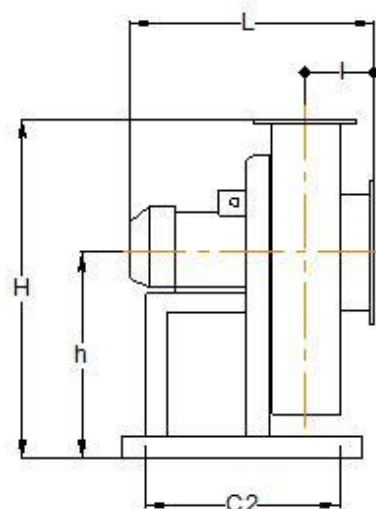
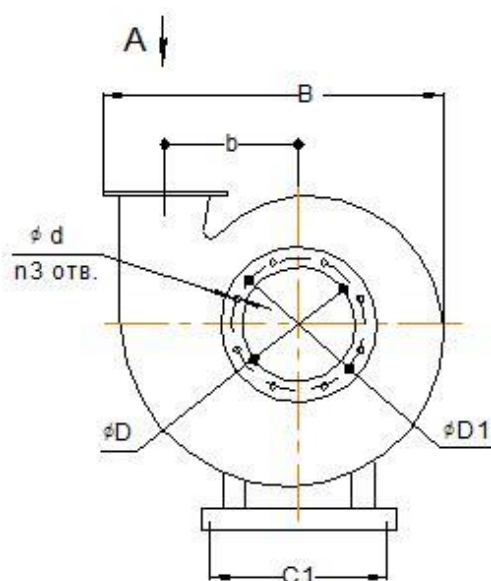
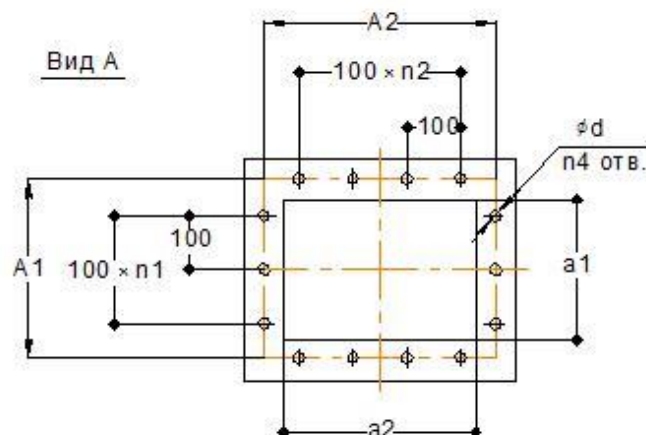
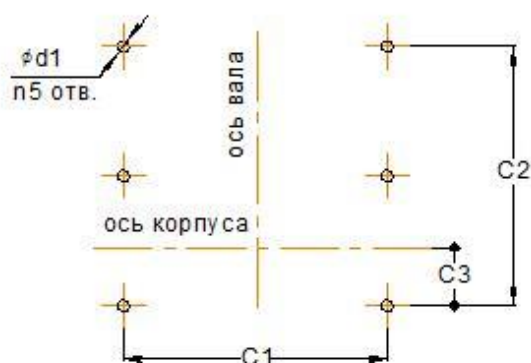
ВР 132-30 №№ 4...12,5 (исполнение 5)
Габаритные и присоединительные размеры

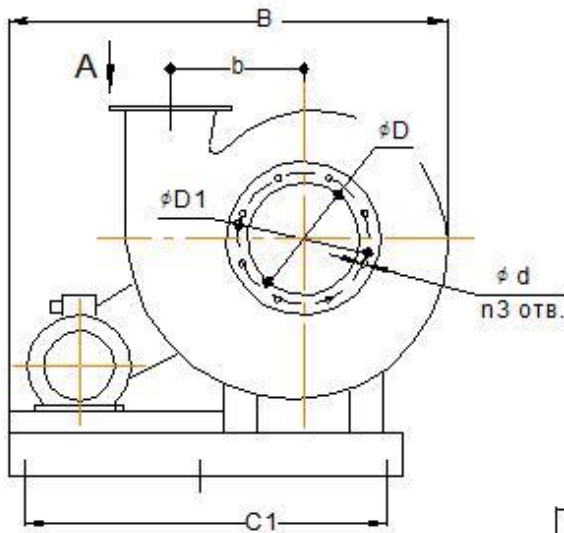

Вид А



Схема расположения отверстий
под фундаментные болты

Схема расположения отверстий
под фундаментные болты
для корпусов Пр.270°, Пр.315°, Л. 135°

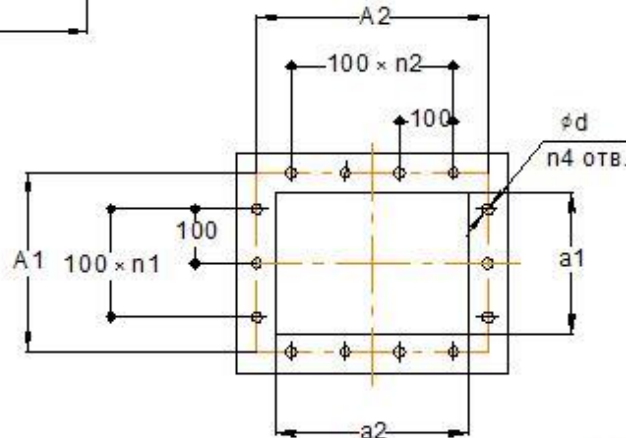
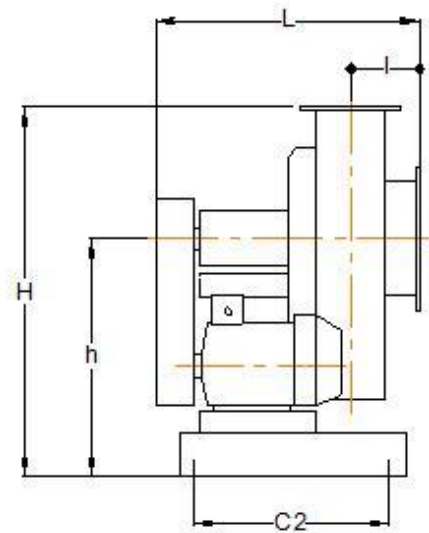
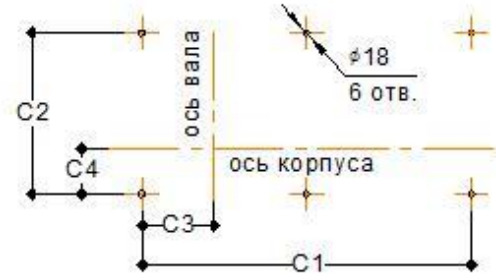
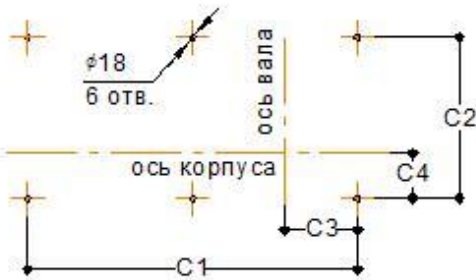

№ вент.	мощность кВт	B *	H *	L	b	h	l	D	D1	d	n3	a1	A1	n1	a2	A2	n2	n4	C1	C2	C3	C4
4	≤ 7,5	990	690	530	240	450	140	205	240	7	8	130	170	1	170	210	2	8	400 × 2	465	145	100
5	≤ 15	1100	840	640	300	540	155	255	290	7	8	160	200	1	210	250	2	10	450 × 2	470	175	105
6,3	≤ 37	1345	1015	700	380	640	175	320	355	7	8	200	240	1	260	300	3	12	550 × 2	520	215	125
8	≤ 55	1760	1245	950	480	770	220	405	440	10	8	250	300	2	330	380	3	14	750 × 2	725	305	155
	75-90	1820																	775 × 2			
10	≤ 55	1970	1525	1080	600	935	310	505	540	10	16	310	360	2	405	455	4	16	800 × 2	790	335	180
	75-90	2070																	850 × 2			
12,5	≤ 55	2260	1860	1250	750	1130	370	635	670	10	16	390	440	3	510	560	5	20	920 × 2	935	450	220
	75-90	2420																	1000 × 2			
	110-132	2590																	1960			

* размеры для положения корпуса Прав. 0°

ВР 132-30 №№ 4 ... 12,5 (исполнение 1)
Положения корпуса вентилятора (со стороны входа)

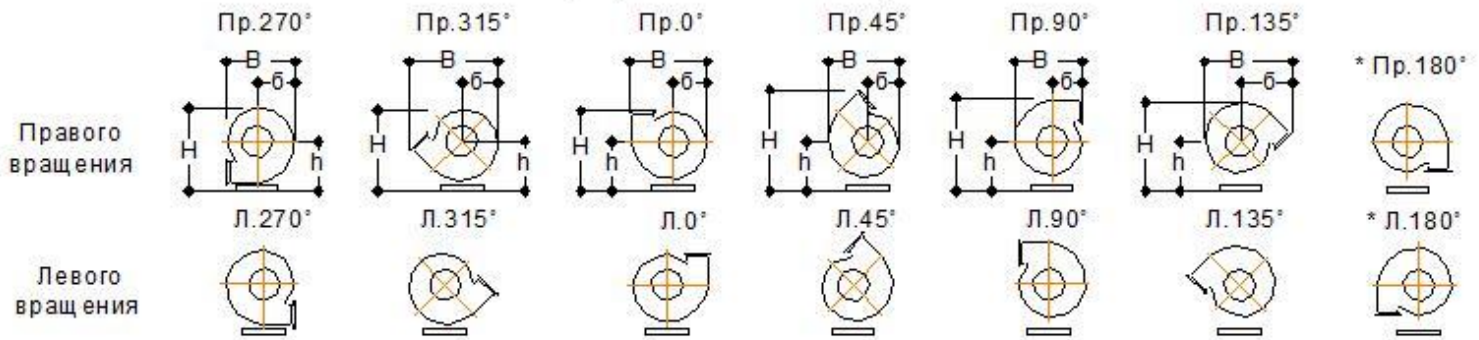

№	Пр.-Л 0°				Пр.-Л 45°				Пр.-Л 90°				Пр.-Л 135°				Пр.-Л 270°				Пр.-Л 315°						
	В	б	Н	h	В	б	Н	h	В	б	Н	h	В	б	Н	h	В	б	Н	h	В	б	Н	h	В	б	Н
4	620	260	625	385	555	245	810	385	535	240	745	385	700	425	690	385	535	290	645	385	700	280	630	385			
4,5	690	295	700	430	620	370	900	430	600	270	825	430	780	470	775	430	600	330	720	430	780	310	705	430			
5	765	325	765	465	690	310	990	465	665	300	905	465	870	525	850	465	665	365	790	465	870	345	775	465			
5,6	850	365	885	550	775	345	1130	550	740	335	1035	550	965	580	980	550	740	410	915	550	965	385	895	550			
6,3	955	410	975	600	870	390	1250	600	835	375	1145	600	1085	650	1080	600	835	460	1010	600	1085	435	990	600			
7,1	1085	465	1120	700	980	345	1435	700	940	420	1320	700	1230	735	1245	700	940	515	1165	700	1230	490	1135	700			
8	1215	520	1215	740	1105	490	1565	740	1055	470	1435	740	1380	825	1350	740	1055	580	1260	740	1380	550	1230	740			
9	1360	590	1430	900	1240	555	1820	900	1185	530	1675	900	1540	920	1590	900	1185	655	1490	900	1540	620	1450	900			
10	1505	650	1495	910	1380	615	1930	910	1315	590	1765	910	1710	1020	1675	910	1315	730	1565	910	1710	690	1525	910			
11,2	1685	735	1690	1030	1550	690	2170	1030	1475	660	1980	1030	1915	1140	1890	1030	1475	820	1765	1030	1915	775	1720	1030			
12,5	1870	815	1860	1130	1720	770	2395	1130	1640	730	2185	1130	2125	1265	2085	1130	1640	910	1945	1130	2125	860	1900	1130			

* ВР с корпусами Прав. - Лев. 180° выполняются индивидуально с учетом требований Заказчика

ВР 132-30 №№ 4 ... 12,5 (исполнение 5)
Положения корпуса вентилятора (со стороны входа)

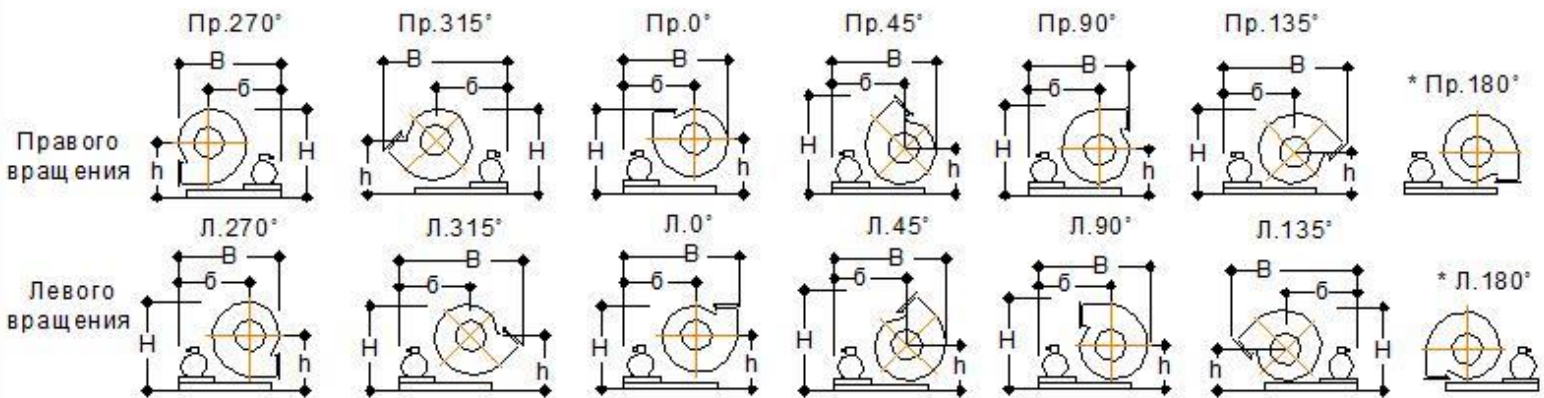

№	Пр. 0°				Пр. 45°				Пр. 90°				Пр. 135°				Пр. 270°				Пр. 315°						
	В _{max}	б	Н	h	В _{max}	б	Н	h	В _{max}	б	Н	h	В _{max}	б	Н	h	В _{max}	б	Н	h	В _{max}	б	Н	h	В _{max}	б	Н
4	990	730	690	450	980	730	875	450	970	730	810	450	1155	730	760	450	970	730	710	450	1155	730	700	450			
5	1100	775	840	540	1080	775	1065	540	1075	775	980	540	1300	775	925	540	1075	775	870	540	1300	775	850	540			
6,3	1345	935	1015	640	1315	935	1290	640	1310	935	1180	640	1580	935	1120	640	1310	935	1050	640	1580	935	1025	640			
8	1820	1295	1245	770	1790	1295	1595	770	1770	1295	1465	770	2120	1295	1380	770	1770	1295	1290	770	2120	1295	1260	770			
10	2070	1415	1525	935	2030	1415	1955	935	2000	1415	1790	935	2435	1415	1700	935	2000	1415	1590	935	2435	1415	1550	935			
12,5	2590	1770	1960	1230	2540	1770	2500	1230	2500	1770	2290	1230	3030	1770	2190	1230	2500	1770	2050	1230	3030	1770	2000	1230			

№	Л 0°				Л 45°				Л 90°				Л 135°				Л 270°				Л 315°						
	В _{max}	б	Н	h	В _{max}	б	Н	h	В _{max}	б	Н	h	В _{max}	б	Н	h	В _{max}	б	Н	h	В _{max}	б	Н	h	В _{max}	б	Н
4	1090	730	690	450	1040	730	875	450	1020	730	810	450	1155	730	760	450	970	730	710	450	1155	730	700	450			
5	1215	775	840	540	1160	775	1065	540	1140	775	980	540	1300	775	925	540	1075	775	870	540	1300	775	850	540			
6,3	1475	935	1015	640	1415	935	1290	640	1395	935	1180	640	1580	935	1120	640	1310	935	1050	640	1580	935	1025	640			
8	1990	1295	1245	770	1910	1295	1595	770	1880	1295	1465	770	2120	1295	1380	770	1770	1295	1290	770	2120	1295	1260	770			
10	2270	1415	1525	935	2180	1415	1955	935	2140	1415	1790	935	2435	1415	1700	935	2000	1415	1590	935	2435	1415	1550	935			
12,5	2830	1770	1960	1230	2730	1770	2500	1230	2680	1770	2290	1230	3030	1770	2190	1230	2500	1770	2050	1230	3030	1770	2000	1230			

* ВР с корпусами Прав. - Лев. 180° выполняются индивидуально с учетом требований Заказчика

